

# S 45 Series



**Pkw-Reifenmontiermaschine mit simultane horizontale und vertikale Armspannung**



Versionen S 45TL Top GP

## GEMEINSAME MERKMALE



**Seitlich pneumatisch schwenkbar Montagearm:** schnell Positionierung und reduziert Ausmaße

**Simultane horizontale und vertikale Armspannung**

Selbstzentrierendes Vierbacken-Spannfutter mit 2 pneumatischen Spannzylinder (**patentiert**) für **eine perfekte Felgenspannung**

Vor- und Rücklauf des Spanntellers über Elektromotor **zwei Geschwindigkeitsstufen**

Verfügbar in der **Version GP** mit Aufblasfunktion der Tubeless-Reifen über Klauen



## GEMEINSAME MERKMALE

Doppelt wirkender Abdruckzylinder  
Hochleistung (Abdruckkraft 31kN)  
auf **Edenstahl**

Leistungsfähige  
Abdruckvorrichtung mit  
Gelenkschaukel und einem  
**grösserem Gummianlagefläche**

**Herausnehmbare Pedaleinheit** für  
einfache und schnelle Wartung





## S 45 Basic

- Manuelle Positionierung des Vertikalarms
- Drehstrom-Elektromotor mit **2 Drehzahlen**
- Einstellbarer Schaufelwinkel**
- CPK PLUS **Kunststoffschutz-Wechselsatz** für Spannklauen
- Integriertem Luftdruckmanometer (**GP-Version**)

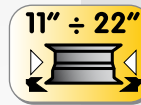

### SONDERZUBEHÖR

Wulsthebe- und Drückeinrichtung, **PT150E**, zur Erleichterung der Arbeit des Anwenders insbesondere an „schwierig“ zu handhabenden Niederprofilreifen und Run-Flat.

## S 45

**NEW!**

- Montagekopf mit pneumatisch gesteuerter Senkung: automatische Positionierung in der Arbeitsposition
- Leistungsstarker Einphasen-Elektromotor mit 2 Drehzahlen
- Schaufelsecke mit 3 verschiedenen Positionierung
- CPK PLUS Kunststoffschutz-Wechselsatz für Spannklauen
- Zubehörbox mit integriertem Luftdruckmanometer (GP-Version)
- Füllsystem mit Pedalbetätigung (GP-Version)
- Selbstzentrierendes Spannfutter bis 24"** **NEW** (Außensteckdose)

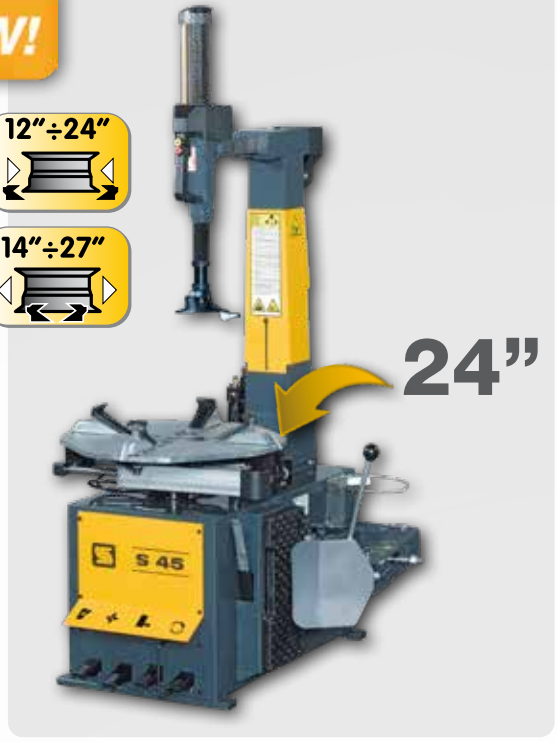

### STANDARDZUBEHÖR



# S 45 Top

## VOLL AUSGESTATTETE AUTOMATISCHE REIFENMONTIERMASCHINE

**Montagekopf mit pneumatisch gesteuerter Senkung:** automatische Positionierung in der Arbeitsposition

**Leistungsstarker Einphasen-Elektromotor** mit 2 Drehzahlen

WDK Hubbegrenzer mit Schaufelsecke mit **3 verschiedenen Positionierung**

CPK PLUS **Kunststoffschutz-Wechselsatz** für Spannklaue

**Zubehörbox** mit integriertem Luftdruckmanometer

Füllsystem mit **Pedalbetätigung**



### Standardzubehör PT250 mit:

- Wulstheber und -niederhalter, mit neuer schraubenförmiger Vorrichtung (**patentiert**).
- Der II. feststehende Arm ermöglicht die berührungslose Montage auf von Niederquerschnittsreifen UHP und Run-Flat.
- Der untere Montagearm mit pneumatischer Radialspannvorrichtung (**patentiert**) gestattet das Abdrücken des zweiten Wulstes. Er gestattet außerdem das Abdrücken des Reifens, falls dieser wieder eingedrückt werden sollte.

## TAM-W

S 45 Basic - S 45 - S 45 Top

**PATENTED**



### Neuer Montagekopf aus Metal TAM-W (patentiert).

Das innovative Design dieses Montagekopfes ermöglicht die Verbesserung seiner Leistung, da es die Reifendemontage und -montage beträchtlich erleichtert.

## STANDARDZUBEHÖR

PT250



PNL



SG-UHP



WRK

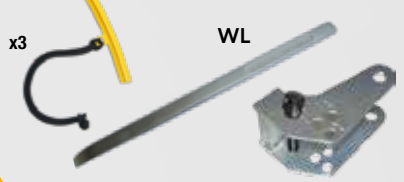

WL

CPK PLUS

x4



MPK-5

x10 x10

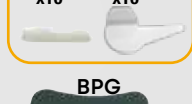

BPG

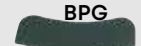

## S 45 TL



**Arbeitskopf mit Demontagetechnologie „Montiereisenlos“**

**Montagekopf mit pneumatisch gesteuerter Senkung:** automatische Positionierung in der Arbeitsposition

**Leistungsstarker Einphasen-Elektromotor** mit 2 Drehzahlen

WDK Hubbegrenzer mit Schaufelsecke mit **3 verschiedenen Positionierung**

CPK PLUS **Kunststoffschutz-Wechselsatz** für Spannklauen

Integriertem Luftdruckmanometer (**GP-Version**)

Füllsystem mit Pedalbetätigung (**GP-Version**)

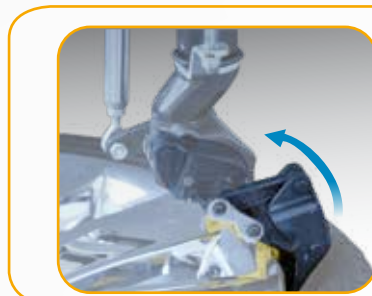

### STANDARDZUBEHÖR



BPG

KRTT



KLL\_V3

x5



x10



x3



REP

CPK PLUS

x4



PTS

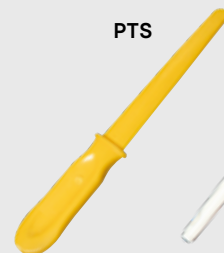

PNL



# S 45 TL Top

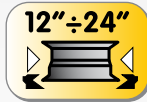

**Voll ausgestattete automatische Reifenmontiermaschine „Montiereisenlos“**

Arbeitskopf mit Demontagetechnologie „Montiereisenlos“

Montagekopf mit pneumatisch gesteuerter Senkung: **automatische** Positionierung in der Arbeitsposition

Leistungsstarker Einphasen-Elektromotor mit **2 Drehzahlen**

WDK Hubbegrenzer mit Schaufelsecke mit **3 verschiedenen Positionierung**

CPK PLUS **Kunststoffschutz-Wechselsatz** für Spannklaue

**Zubehörbox** mit integriertem Luftdruckmanometer

Füllsystem mit **Pedalbetätigung**

## STANDARDZUBEHÖR PT TL

- Wulstheber und -niederhalter, mit neuer schraubenförmiger Vorrichtung (patentiert).
- Der II. feststehende Arm ermöglicht die berührungslose Montage auf von Niederquerschnittsreifen UHP und Run-Flat.
- Der untere Montagearm mit pneumatischer Radialspannvorrichtung (patentiert) gestattet das Abdrücken des zweiten Wulstes. Er gestattet außerdem das Abdrücken des Reifens, falls dieser wieder eingedrückt werden sollte.

## STANDARDZUBEHÖR





## WULSTHEBER UND-NIEDERHALTER

LEFT

PT 150E

PT 250

PT 250 TL



	PT 150E	PT 250	PT 250 TL
	8-10 bar	8-10 bar	8-10 bar
	<ul style="list-style-type: none"> <li>•S45 Basic</li> <li>•S45 Basic GP</li> <li>•S45</li> <li>•S45 GP</li> </ul>	<ul style="list-style-type: none"> <li>•S45 Basic</li> <li>•S45 Basic GP</li> <li>•S45</li> <li>•S45 GP</li> </ul>	<ul style="list-style-type: none"> <li>•S45 TL</li> <li>•S45 TL GP</li> </ul>

## MERKMALE PT

Modelle	Funktionsnummer	Verriegelung in der Mitte	Drehender Arm mit automatischem Anheben	Unterer Arm	WDK ready
PT150E	4	Manuale	✗	•Wulstheberscheibe	✗
PT250	4	Automatico	✓	•Wulstheberscheibe	✓
PT250 TL	4	Automatico	✓	•Abdrückscheibe mit Aufspannsystem	✓



JA



NO

## TECHNISCHE DATEN

	S45 Basic S45 Basic GP	S45-S45Gp	S45 Top	S45TL S45TL GP	S45TL Top S45TL Top GP
Spannbereich von innen	13" ÷ 25"	14" ÷ 27"	14" ÷ 27"	14" ÷ 27"	14" ÷ 27"
Spannbereich von aussen	11" ÷ 22"	12" ÷ 24"	12" ÷ 24"	12" ÷ 24"	12" ÷ 24"
Max. Raddurchmesser	1100 mm	1100 mm	1100 mm	1100 mm	1100 mm
Max. Radbreite	350 mm	350 mm	350 mm	350 mm	350 mm
Spannungsversorgung	400V - 3Ph - 50Hz	230V - 1Ph - 50/60Hz	230V - 1Ph - 50/60Hz-INV	230V - 1Ph - 50/60Hz	230V - 1Ph - 50/60Hz
Abmessungen (BxHxT)	134x210x164	134x210x164	267x210x190	202x116x130	267x210x190
Gewicht	278 kg	280 kg (S45) 301 kg (S45Gp)	414 kg	305 kg (S45TL) 333 kg (S45TL Gp)	430 kg (S45TL Top) 448 kg (S45TL Top Gp)

Die Fotografien, die angegebenen Eigenschaften und die technischen Daten sind nicht verbindlich und können ohne Vorankündigung geändert werden.

Cod. DPSC000569\_06/2023